

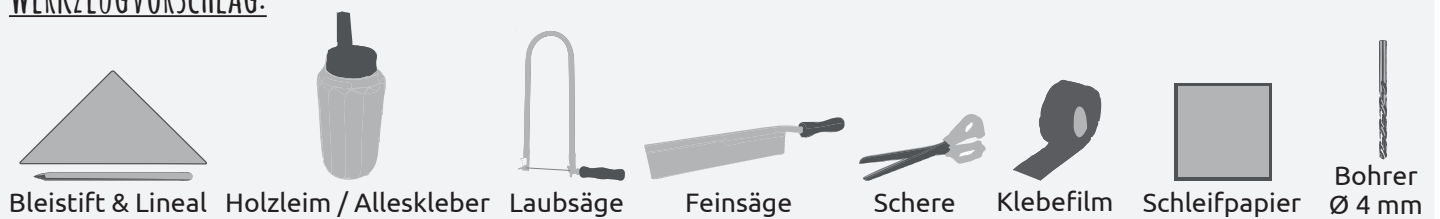

# Dekobaum aus Holz

## WERKZEUGVORSCHLAG:



NAME:

KLASSE:

STÜCKLISTE:

ABMESSUNGEN:

TEILE:

5 Leisten

500 / 30 / 5 mm

1 2 3 4 5

1 Leiste

420 / 30 / 5 mm

6

**1 Übersicht:**

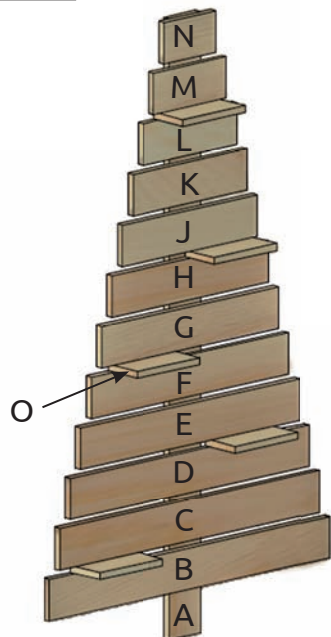

**Variante Tannenbaum**

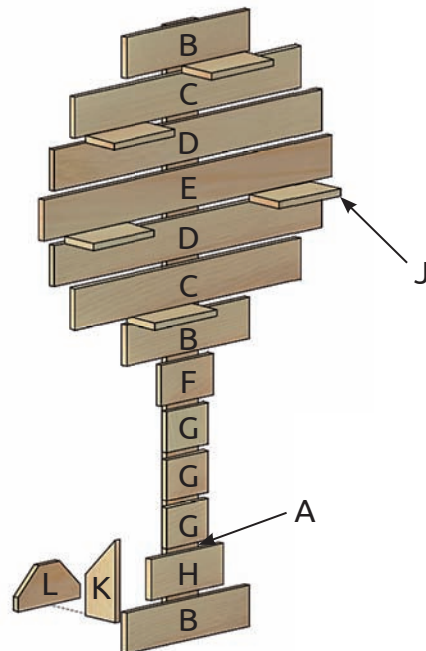

**Variante Laubbaum**

Diese Werkpackung enthält 2 Gestaltungsvorschläge - entscheide dich für eine der beiden Varianten. Zusätzlich kannst du beide Modelle als Hänge- beziehungsweise Standvariante bauen. Selbstverständlich kannst du auch deine eigene Form erstellen und mit dem vorliegenden Material umsetzen.

**2 Leistenaufteilung:**

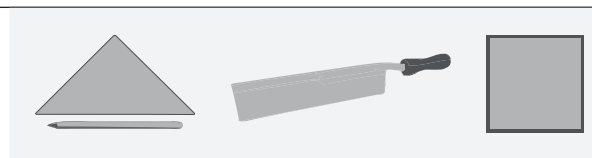

**Variante Tannenbaum**

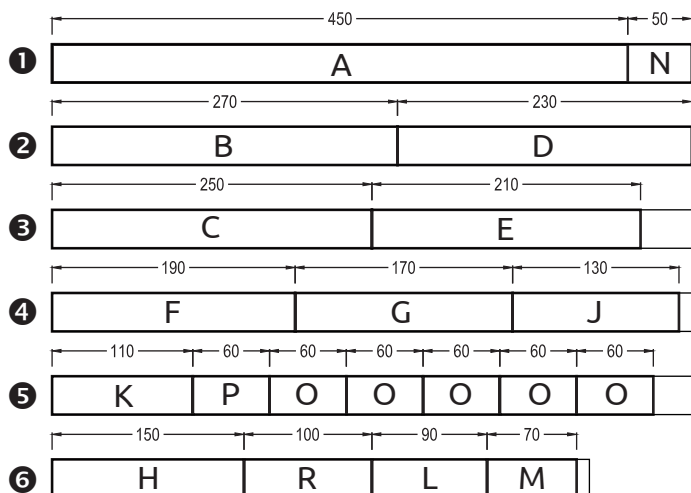

**Variante Laubbaum**

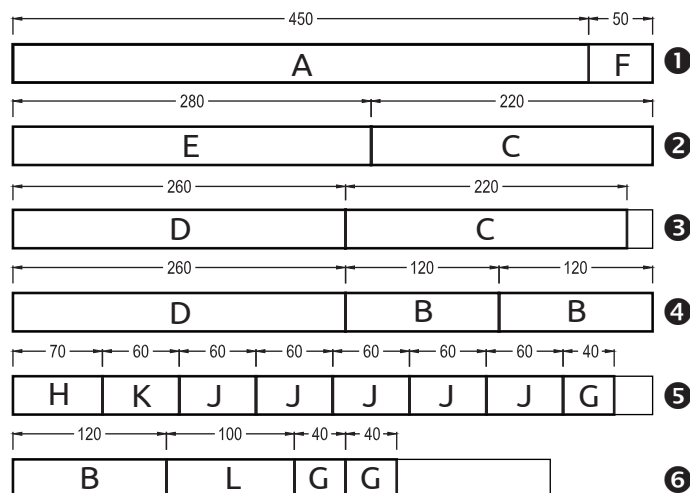

Säge die Leisten nach Abbildung ab.  
Schleife alle Kanten mit Schleifpapier nach.

### 3 Zusammenbau:

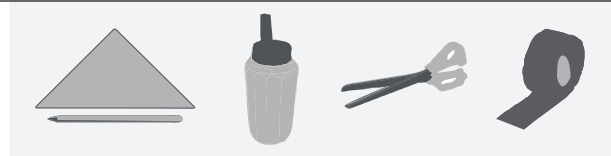

Variante Tannenbaum

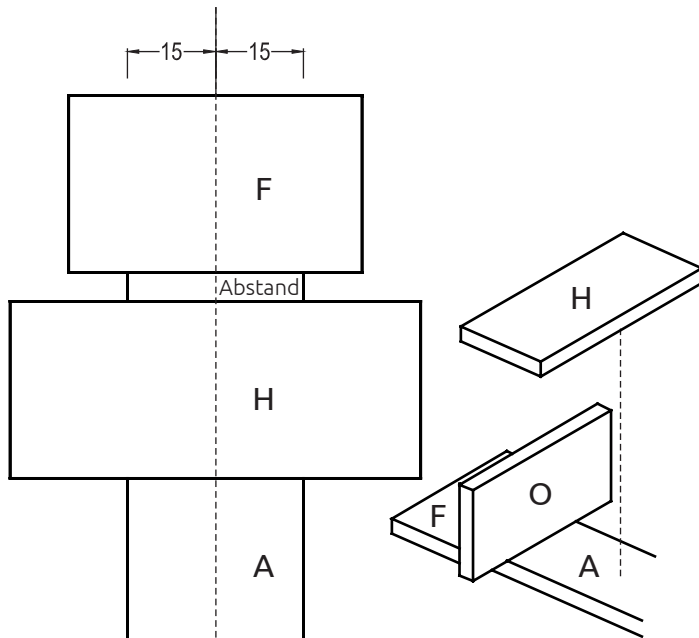

Zeichne auf alle Leisten die Mitte auf.  
 Zeichne anschließend links und rechts eine Markierung im Abstand von 15 mm.  
 Leime die Leisten (B - N) auf die Leiste (A).  
 Beginne dazu mit Leiste (F).

**Verwende die Leisten (O) als Abstandshalter - nicht festleimen!**

Variante Laubbaum

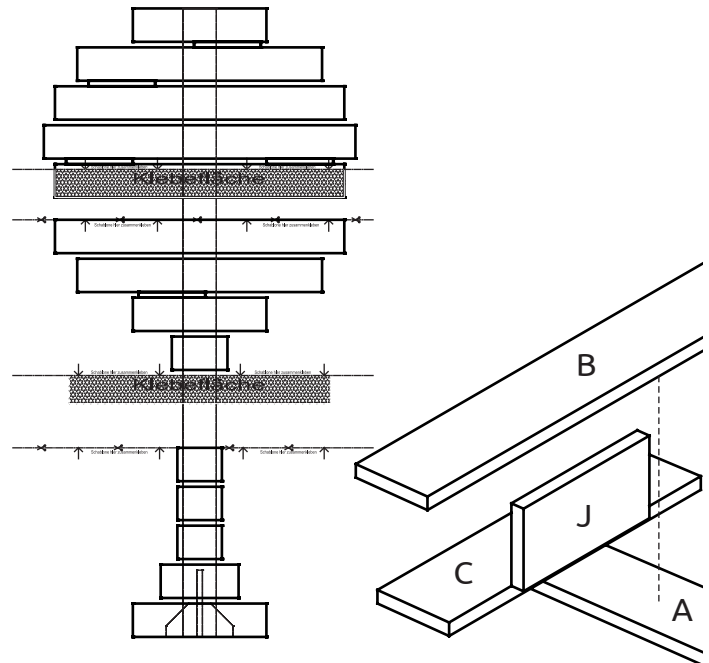

Schneide die Schablonen am Scherenzzeichen entlang ab und klebe sie an der Klebelinie zusammen.

Lege Leiste (A) auf die Schablone und leime die Leisten (B - H) auf.

**Verwende die Leisten (J) als Abstandshalter.**

### 4 Variante Hängemodell:

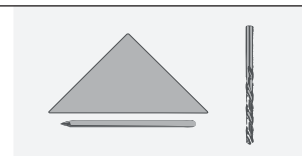

Variante Tannenbaum

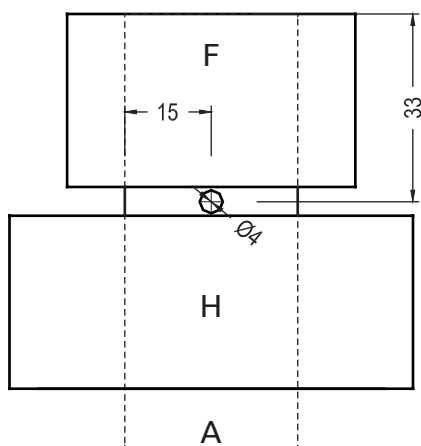

Zeichne die Bohrung auf Teil (A).  
 Bohre ein Loch  $\varnothing$  4 mm.

Variante Laubbaum

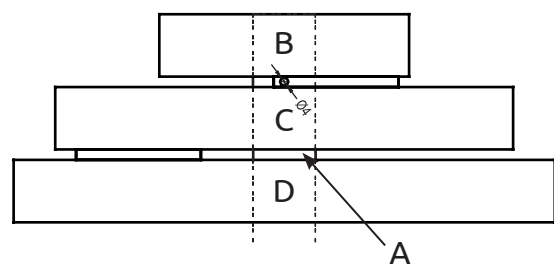

Bohre ein Loch  $\varnothing$  4 mm laut Schalbone in Teil (A).

### 5 Variante Stehbaum:

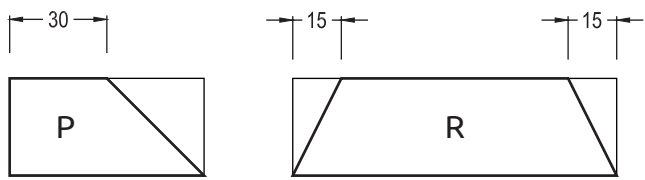
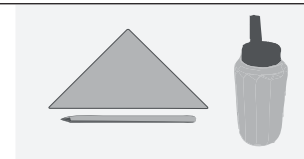

Variante Tannenbaum

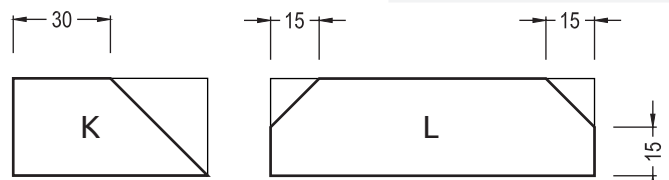

Variante Laubbaum

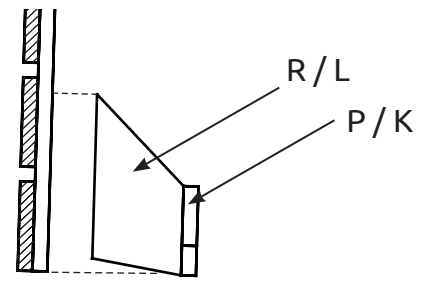
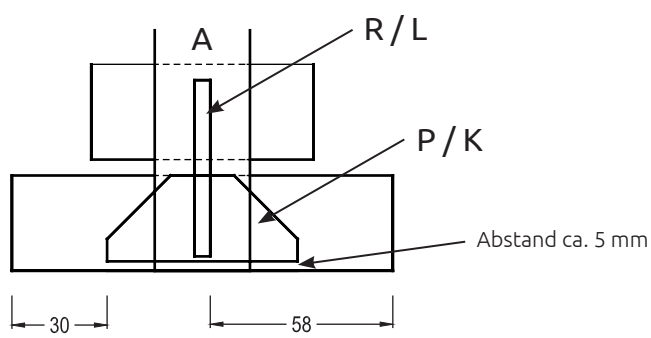

Stelle den Baum leicht schräg und leime die Teile (P, K) und (R, L) auf die Rückseite von Teil (A).

### 6 Dekoration (O, J):



Variante Tannenbaum

Variante Laubbaum

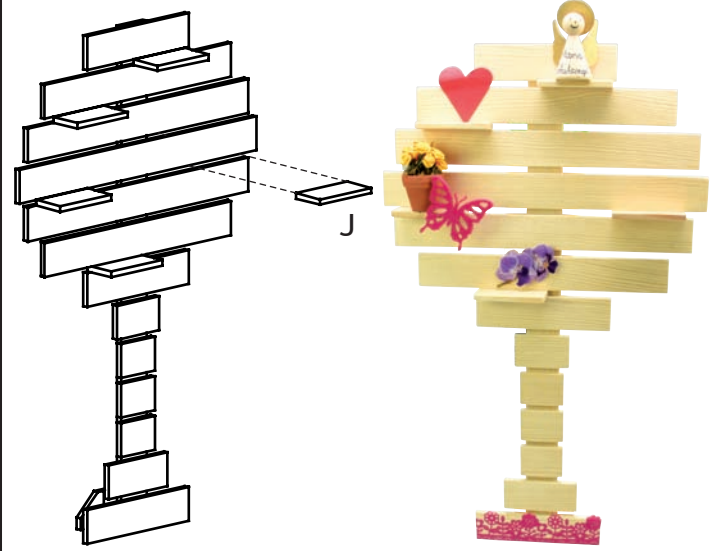
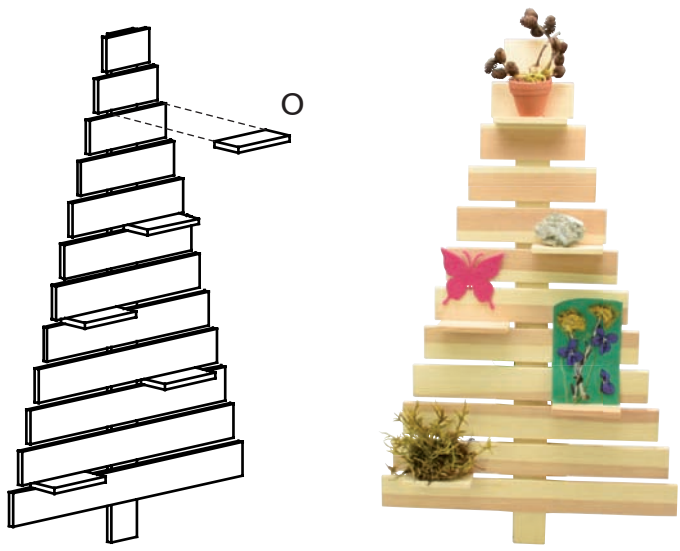

Stecke die Dekoleisten (Regalbretter) (O bzw. J) zwischen die Querlatten und leime diese eventuell leicht an.

Dekoriere deinen Bretterbaum passend für verschiedene Anlässe nach deinen eigenen Vorstellungen.

# Dekobaum aus Holz

Schablonen Maßstab 1:1

Variante Laubbaum Blatt 1

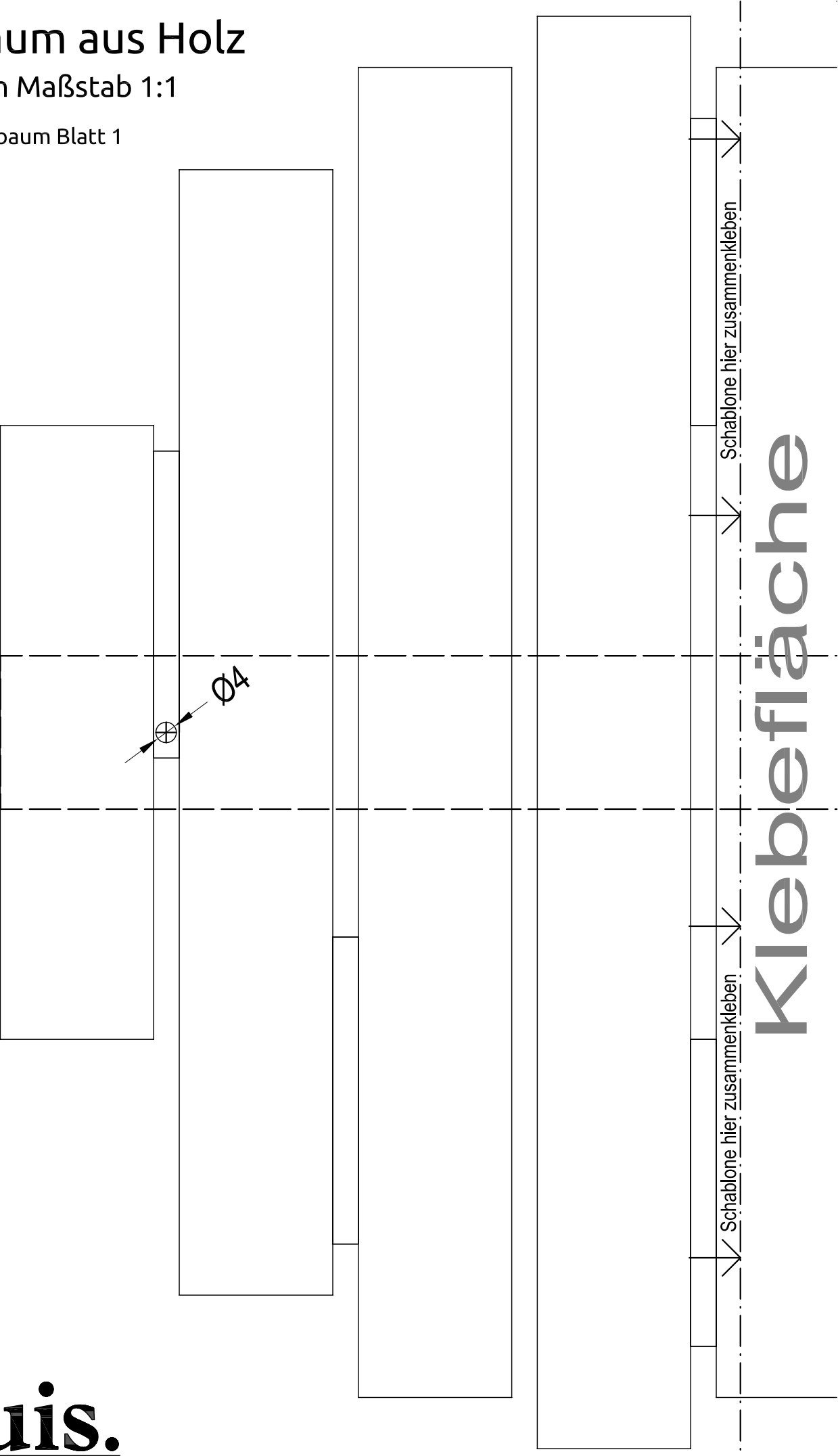

# Dekobaum aus Holz

Schablonen Maßstab 1:1

Variante Laubbaum Blatt 2

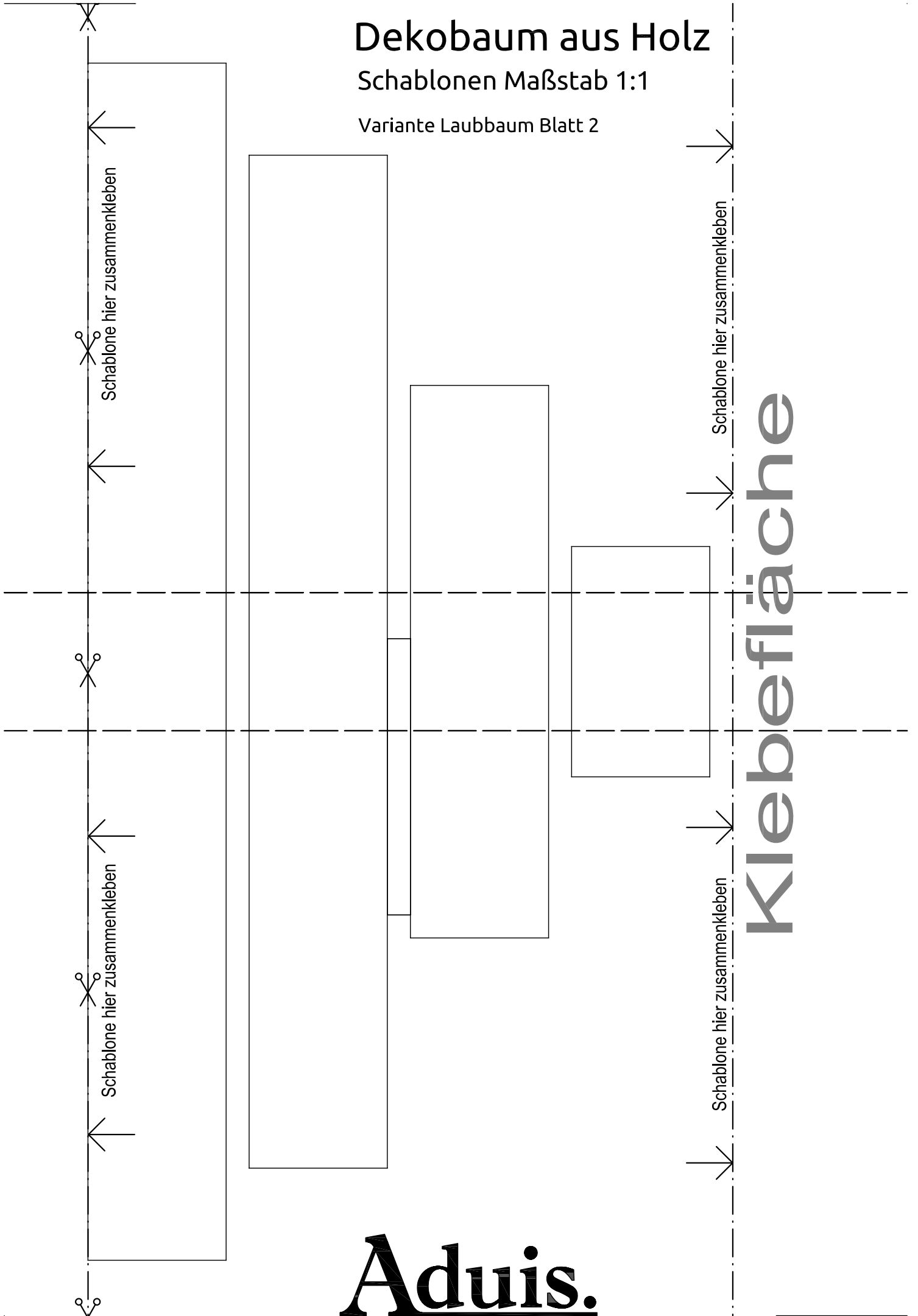

# Aduis.

# Dekobaum aus Holz

Schablonen Maßstab 1:1

Variante Laubbaum Blatt 3

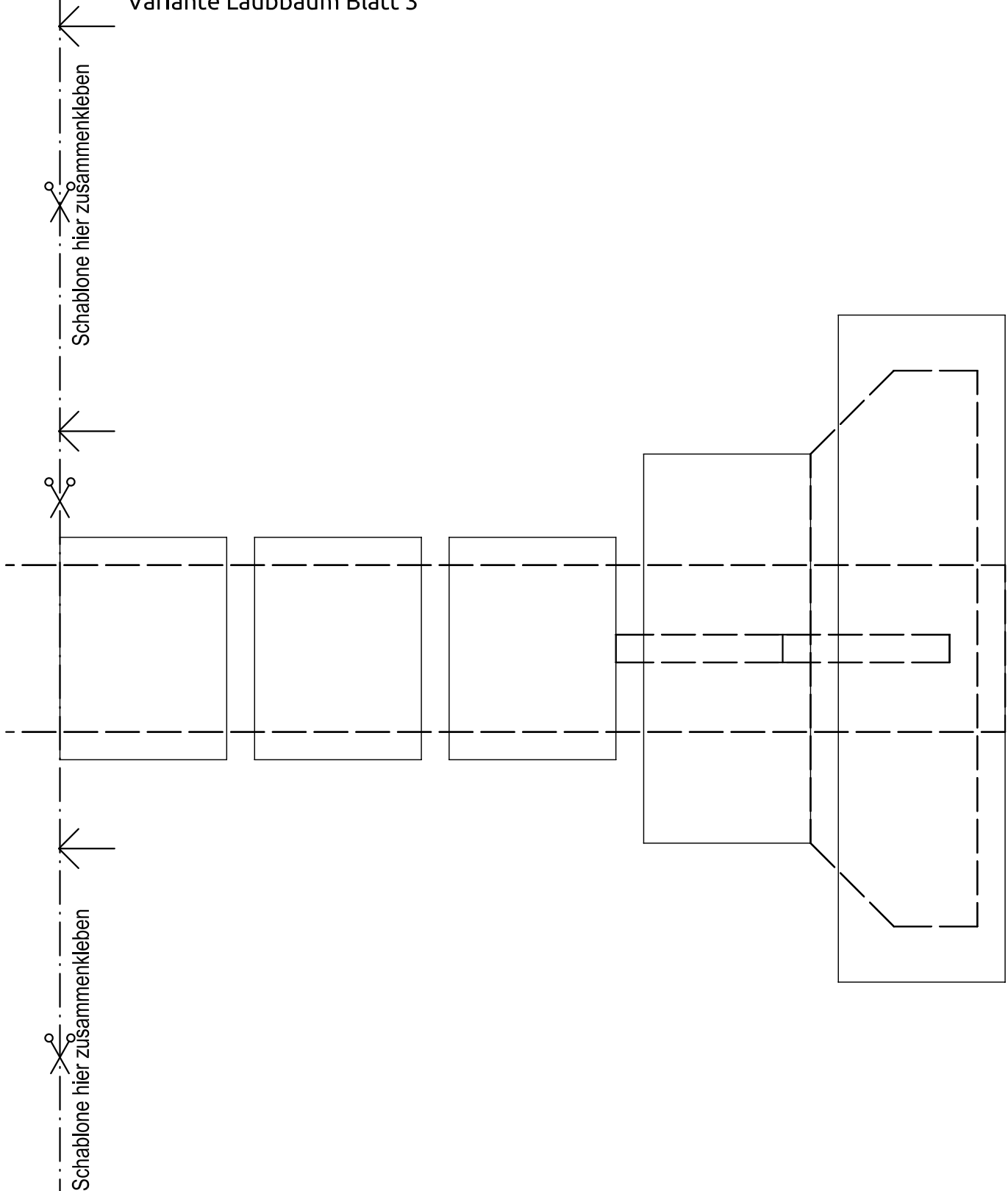

**Aduis.**